

VEKAMOTION 82

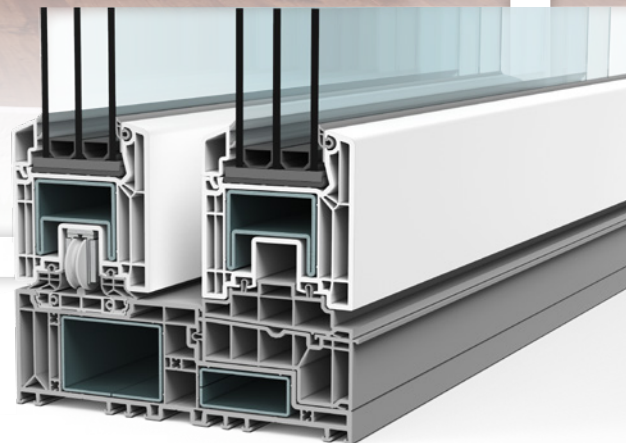

VEKAMOTION 82

Die Hebe-Schiebetür. Neu entwickelt von VEKA.

SwissStarFenster
SwissStar AL³
DAS ALUMINIUMFENSTER

SwissStar
DAS 5-STERNE KUNSTSTOFFFENSTER



Das Qualitätsprofil
★★★★★★

VEKAMOTION 82

Mehr Licht. Mehr Raum. Mehr Möglichkeiten.

Das Hebe-Schiebetürsystem für moderne Wohn- und Lebensräume

Bei der Entwicklung von VEKAMOTION 82 wurde besonderer Wert auf eine verarbeitungs- und montagefreundliche Ausgestaltung des neuen Systems gelegt. So sind viele der durchdachten und innovativen Konstruktionsdetails exakt auf die Bedürfnisse der Verarbeiter abgestimmt. Gleichzeitig wird dem Wunsch nach immer großformatigeren Elementen mit hohem Glasanteil Rechnung getragen. Im Vergleich zu bisherigen Lösungen kann VEKAMOTION 82 mit um bis zu 20 % reduzierten Flügelansichten aufwarten, die moderne Ansichten und lichtdurchflutete

Innenräume ermöglichen. Auch geänderte Bestimmungen bei der Bauwerksabdichtung und erhöhte Anforderungen bei der Barrierefreiheit sowie gesteigerte Sicherheitsanforderungen lassen sich mit VEKAMOTION 82 problemlos erfüllen.



VEKAMOTION 82

Lichtdurchflutet serienmäßig

VEKAMOTION 82 bietet schon in der Grundvariante einen hohen Glasanteil mit einer Flügelhöhe von nur 86 mm.

Großformatige Elemente lassen sich bis zu einer Maximalgröße von 6,0 x 2,7 m fertigen (farbig bis zu 5,0 x 2,5 m).

Die wichtigsten Vorteile auf einen Blick

Fensterhersteller und Monteure

- Viele innovative Detaillösungen für eine effiziente Fertigung, eine einfache Montage und maximale Gebrauchstauglichkeit
- Reduzierte Komplexität, u. a. durch hohe Kompatibilität mit der SOFTLINE 82 Plattform
- Neuentwickeltes Verstärkungskonzept für großformatige Elemente bei maximaler Stabilität
- Neue PVC-Bodenschwelle für barrierefreien Komfort ohne aufwendige Zusatzmaßnahmen
- Erstmals kompakte Laufwagen im PVC-Bereich nutzbar

- Einfache Integration hochwertiger Verschattungs- und Sichtschutzlösungen
- Normengerechte Bauwerksabdichtung erleichtert durch neue Konstruktionsdetails

Bauherren und Architekten

- Großformatige Elemente mit großen Glasflächen und minimiertem Rahmenanteil
- Hervorragende Wärme- und Schalldämmung
- Einbruchhemmung bis RC 2
- Attraktive Oberflächengestaltung mit VEKA Farb- und Dekorfolien, VEKA SPECTRAL sowie Alu-Vorsatzblenden



VEKAMOTION 82 MAX

Maximaler Glasanteil

Die Designvariante VEKAMOTION 82 MAX bietet mit dem neuentwickelten Festflügel mit einer Innenansichtshöhe von nur 28 mm einen nochmals erhöhten Glasanteil: plus 7 cm in der Breite und plus 13 cm in der Höhe.

Ihre neue, einzigartige Rahmenkonstruktion zeichnet sich darüber hinaus durch eine maximale Überputzbarkeit aus. So sind nahezu rahmenlose Außenansichten möglich.

Die neue Zarge: ein perfekter Rahmen

Die neue, auf 62 mm verbreiterte Zarge hat zwei voneinander getrennte Verstärkungskammern für etablierte 60x40-Stahlverstärkungen, die auch in den Systemen SOFTLINE 76 und SOFTLINE 82 eingesetzt werden. Sie erlaubt eine vereinfachte Montage aller modernen Verschattungslösungen und ein leichtes Anbringen von Rolladenführungsseilen ohne Zusatzmaßnahmen.

Alle Anschluss- und Verbreiterungsprofile, die auch für das System SOFTLINE 82 eingesetzt werden, können verwendet werden.

Dank der symmetrischen Zargenkonstruktion können z. B. Verbreiterungen nun umlaufend außen und innen ohne Zusatzmaßnahmen angebracht werden.

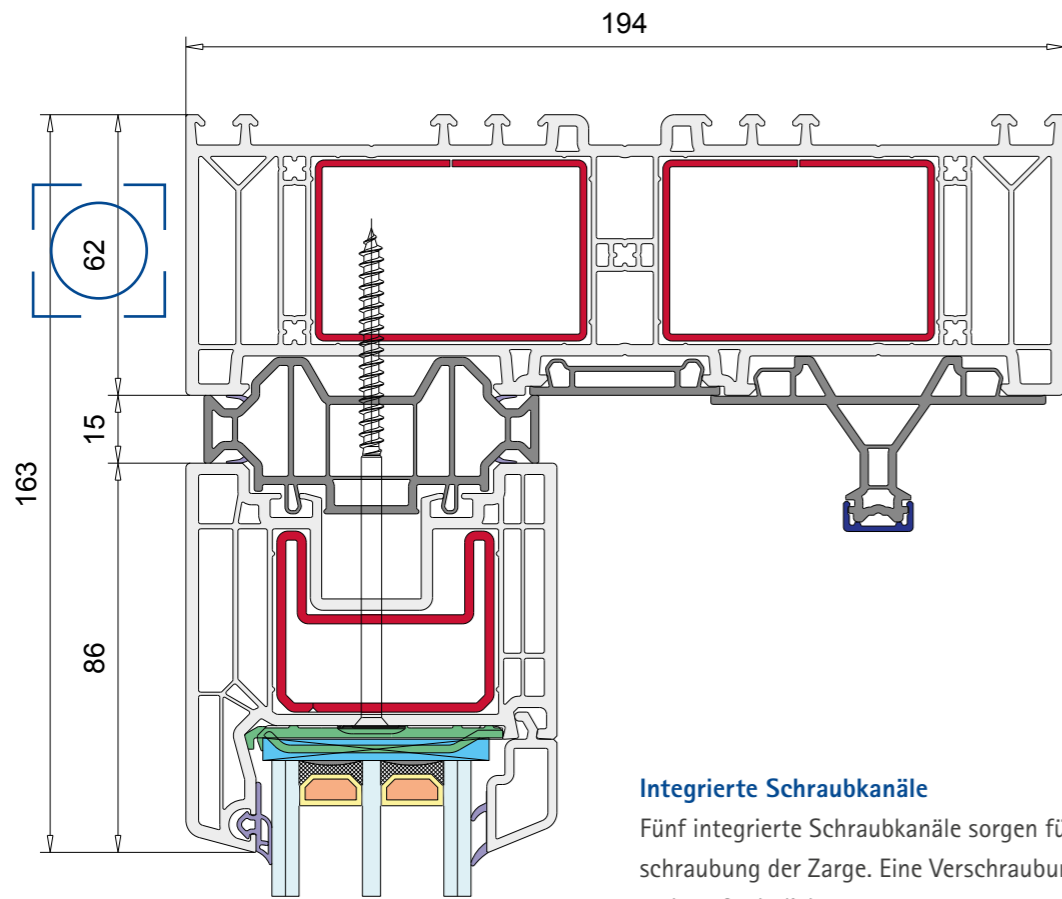

Integrierte Schraubkanäle

Fünf integrierte Schraubkanäle sorgen für eine sichere Verschraubung der Zarge. Eine Verschraubung im Stahl ist nicht mehr erforderlich.

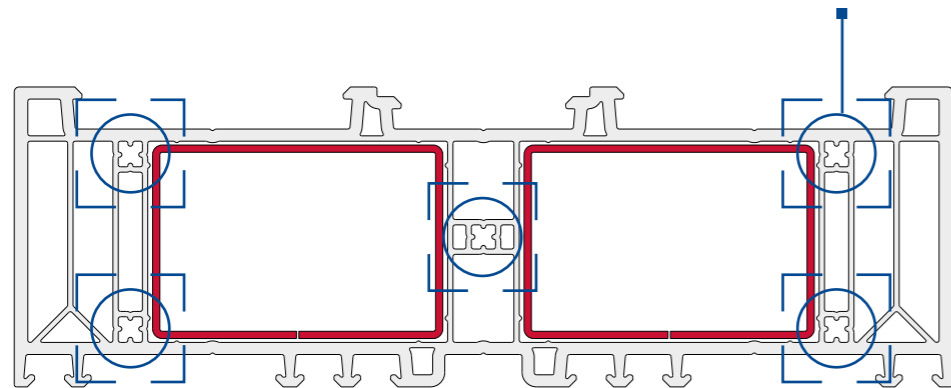

Eine Schwelle – zwei Lösungen

Die neuentwickelte PVC-Bodenschwelle verfügt über zwei voneinander getrennte Verstärkungskammern mit einer 60x40-Verstärkung (wie in der Zarge) und einer 50x20-Verstärkung. Durch

Verwendung nur eines Zusatzprofils kann die Bodenschwelle sowohl für VEKAMOTION 82 als auch für VEKAMOTION 82^{MAX} eingesetzt werden.

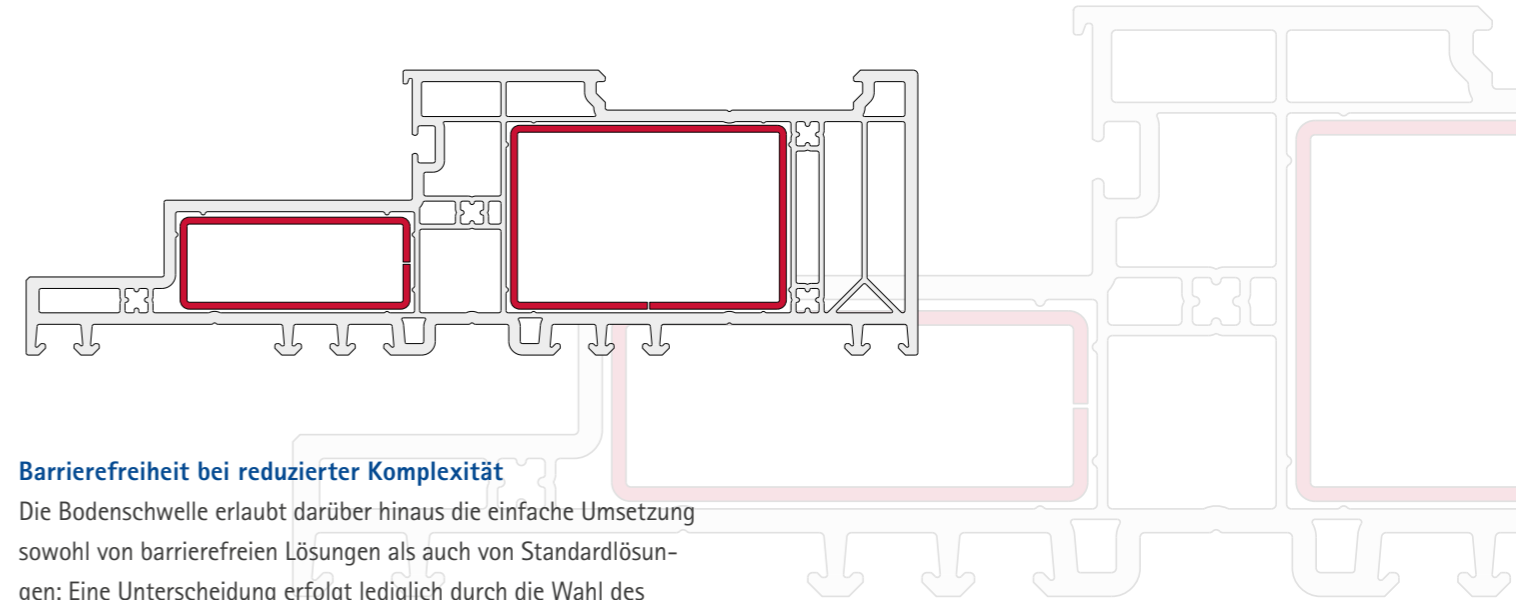

Barrierefreiheit bei reduzierter Komplexität

Die Bodenschwelle erlaubt darüber hinaus die einfache Umsetzung sowohl von barrierefreien Lösungen als auch von Standardlösungen: Eine Unterscheidung erfolgt lediglich durch die Wahl des Aluminium-Trittschutzes – die übrigen Profile und Dichtungen sind bei beiden Lösungen weitgehend identisch.

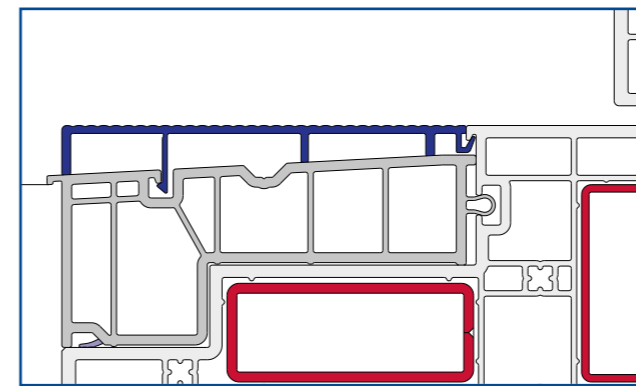

Barrierefreie Schwelle

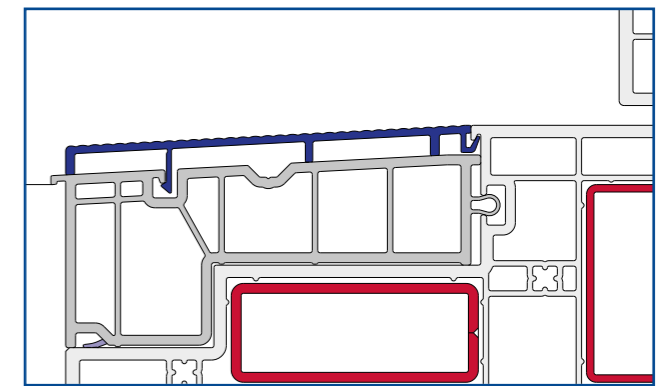

Standardschwelle

Bauwerksabdichtung: einfach und sicher

VEKAMOTION 82 erleichtert die Umsetzung aller Vorgaben zur Bauwerksabdichtung, sodass u. a. die Vorgaben der Schweizer Flachdachrichtlinie problemlos erfüllt werden können. Nach außen bietet das System eine 50 mm hohe, durchgehende PVC-Fläche für eine sichere Abdichtung mit Dichtbahnen bzw. Flüssigabdichtung. Ein zusätzlicher Wetterschenkel oder Steckdeckel ist leicht montierbar.

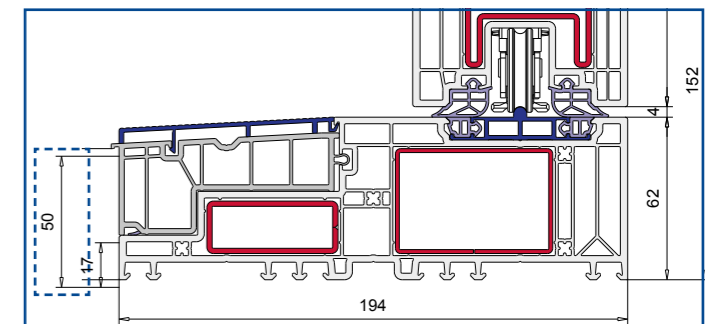

Das neue Dichtungskonzept: rundum zuverlässig

Mit einem neuen und optimierten Dichtungskonzept ermöglicht VEKAMOTION 82 eine prozesssichere und einfache Verarbeitung. Schlagregendichtheit bis Stufe 9A und Luftdichtheit bis Klasse 4 sind zuverlässig erzielbar.

Abdichtung Schiebeflügel: Führungsschiene

Im Bereich des Schiebeflügels wird durch ein neues zweistufiges Abdichtungssystem eine optimierte Dichtigkeit erreicht. Beim Öffnen der Tür werden die Dichtungen durch den Getriebehub freigefahren, sodass keine Reibung beim Schieben entsteht.

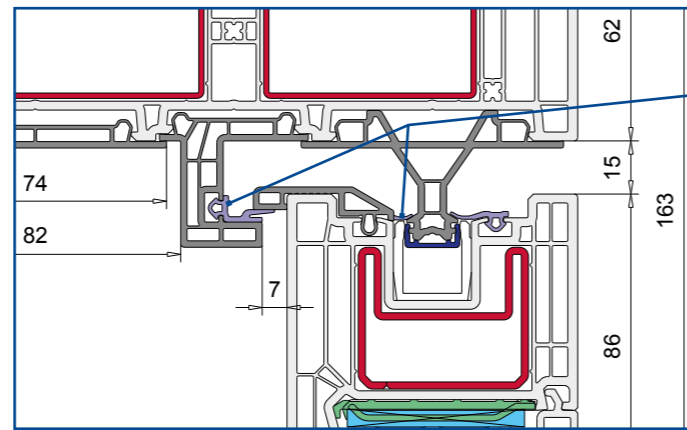

Abdichtung Schiebeflügel: Zarge und Schwelle

Zwei jeweils für Ihren Einsatzzweck optimierte Dichtungen sorgen für einen zuverlässigen Dichtschluss zwischen Schwelle, Zarge und Flügel. Die beiden Dichtungen sind werksseitig im Gehrungsbereich durch eine vulkanisierte Ecke miteinander verbunden, wodurch bei vereinfachter Verarbeitung eine sichere und dichte Eckausführung geschaffen wird.

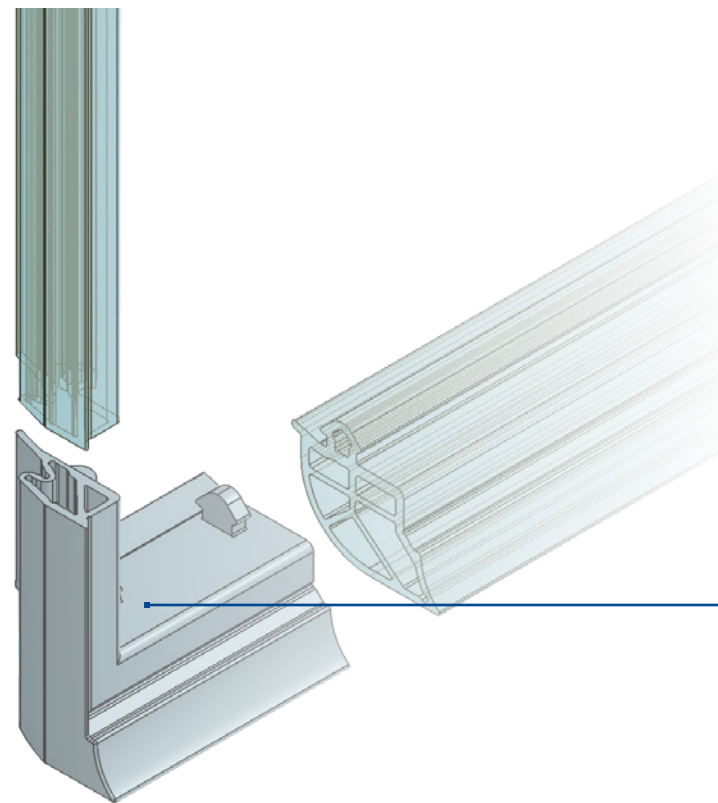
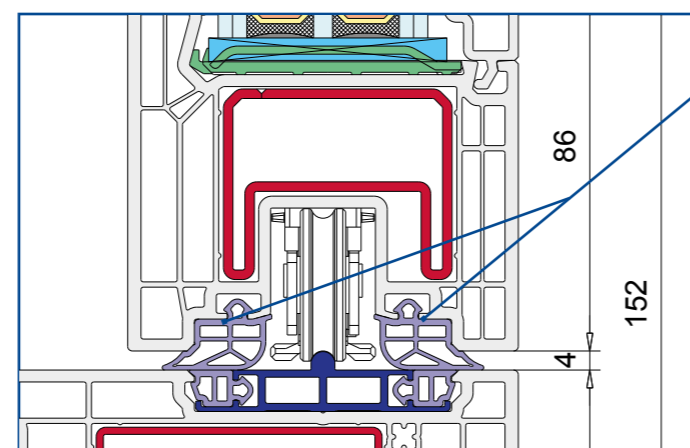
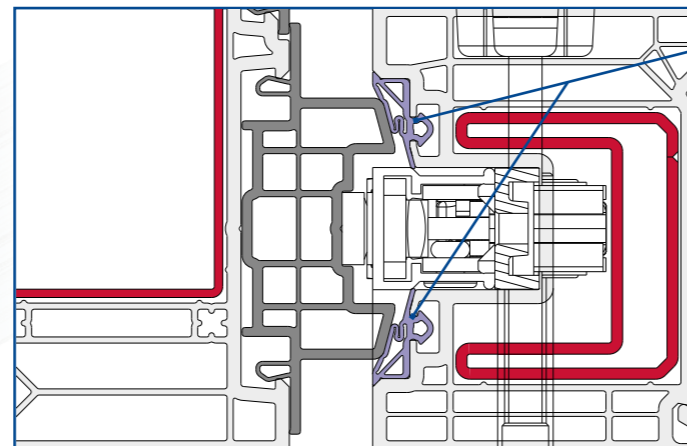

Vulkanisierte Eckverbindung
Beide Dichtungen sind werksseitig über eine vulkanisierte Ecke miteinander verbunden.

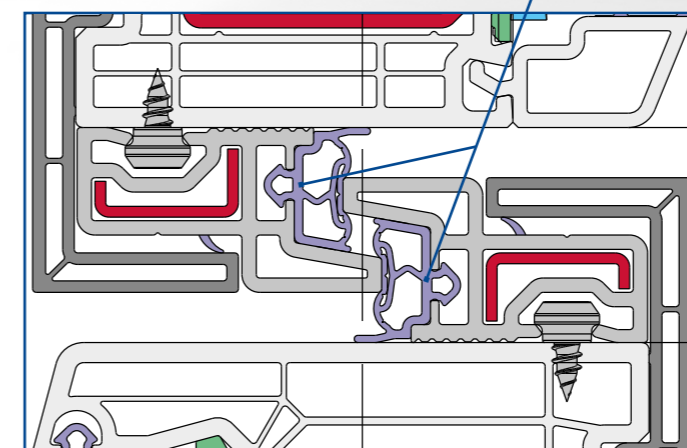
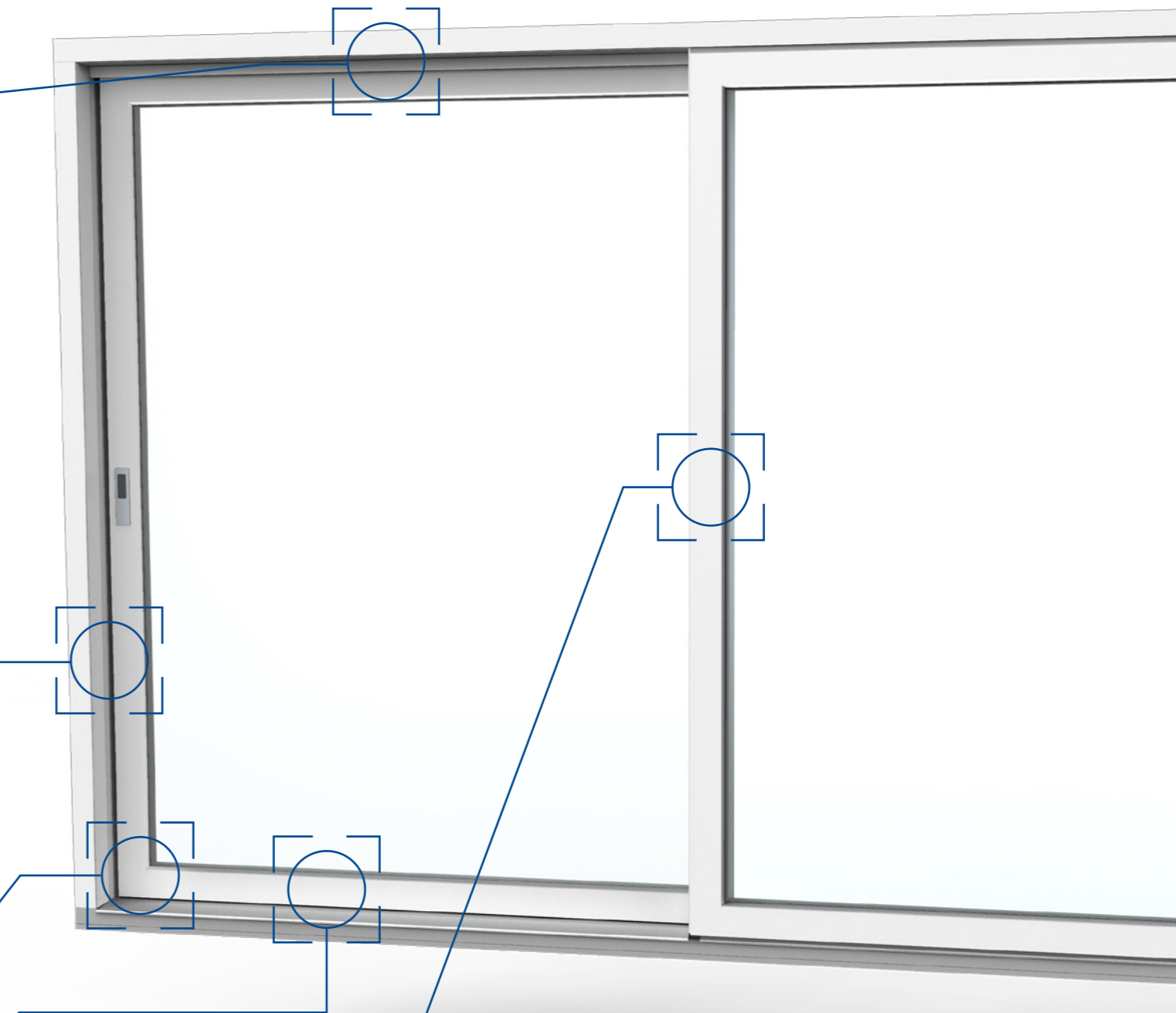

Optimierte Abdichtung der Mittelpartie

Im Bereich der Mittelpartie kommt eine neuentwickelte Mitteldichtleiste zum Einsatz. Sie nimmt eine großvolumige Schlauchdichtung auf, die hohe Dichtigkeit gewährleistet. Gleichzeitig ist die Leiste variabel verschiebbar, sodass sich hier Fertigungstoleranzen in der Flügelbreite ausgleichen lassen. Über eine anextrudierte Dichtlippe ist sie zusätzlich gegen das Mehrkammer-Abdeckprofil abgedichtet.



Weniger Komplexität, mehr Effizienz: Zahlreiche Vorteile bei Fertigung und Montage



VEKAMOTION 82 wurde von Anfang an mit Blick auf eine wirtschaftliche Verarbeitung entwickelt. Bereits die gewohnt hohe Klasse-A-Profilqualität steht für eine sichere und saubere Fertigung. Neue Detailösungen verkürzen die Verarbeitungszeiten, während die hohe Kompatibilität mit der SOFTLINE 82 Plattform die Lagerhaltung vereinfacht – etwa durch die Verwendung von bereits etablierten Verstärkungen, Glasleisten, Anschlussprofilen und zahlreichen weiteren Komponenten.

Kompakte Laufwagen für reduzierte Flügelansichten

VEKAMOTION 82 ist das erste PVC-Hebe-Schiebetürsystem, das für den Einsatz von kompakten Laufwagen ausgelegt ist. Aufgrund der geringen Abmessungen dieser Laufwagen konnte die Flügelansichtshöhe auf 86 mm und die Mittelpartie auf 92 mm reduziert werden. Ebenso konnte die für den Einbau erforderliche Nute im Profil kleiner ausfallen (22 x 30 mm).

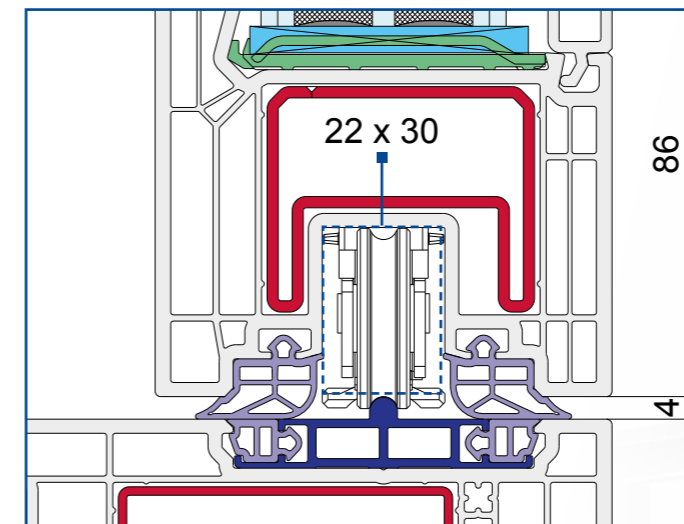

Laufwagen und Getriebe lassen sich sehr einfach von vorn in die Nute einsetzen. Wie von VEKA gewohnt, müssen für die Laufwagen keine Verstärkungskammern geöffnet werden.

Dies wiederum hat die Entwicklung einer speziell optimierten Stahlverstärkung für den Schiebe- und Festflügel ermöglicht, mit der eine verbesserte Lastabtragung des Glasgewichts in die Bodenschwelle und somit eine bessere Tragfähigkeit des Elements erreicht wird.

Alle handelsüblichen Beschläge und alle passenden, am Markt verfügbaren Laufwagen sind im System berücksichtigt und integrierbar.

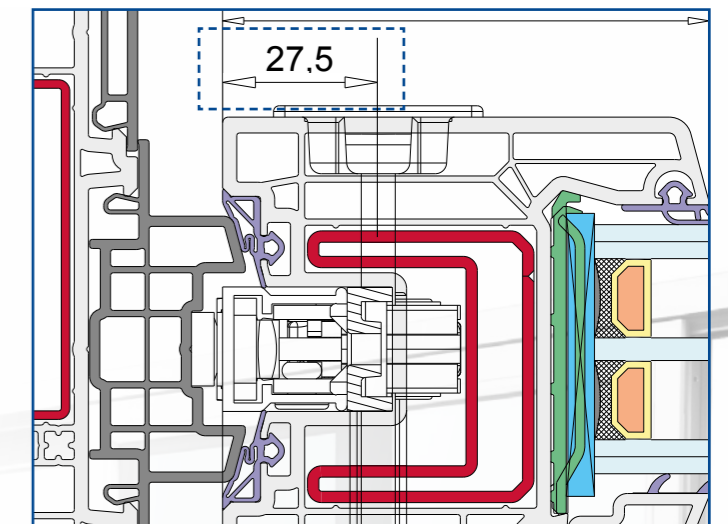

Für den Getriebebereich wurde eine spezielle Stahlverstärkung entwickelt, die für die einfache Integration von Profilylinder und Bedienhebel vorgerichtet ist.

Getriebe für Verschlusszapfen sowie Getriebe mit Hakenverschlüssen sind ohne zusätzliche Maßnahmen einsetzbar.

Bestleistung bei den Dämmwerten

- Hervorragende Wärme- und Schalldämmung
- Moderne 3-fach-Verglasungen bis 54 mm Glasstärke einsetzbar
- VEKAMOTION 82^{MAX}: noch einmal verbesserte Dämmwerte aufgrund des vergrößerten Glasanteils

Perfekte Energieeffizienz

U-Wert [W/(m ² K)]	VEKAMOTION 82	VEKAMOTION 82 ^{MAX}
U _{f,m}	1,4	1,3
U _d [*]	0,78	0,73

* mit Verglasung U_g = 0,5 W/(m²K), ψ_g = 0,031 W/(mK), bei einer Elementgröße von 3,50 x 3,20 m

VEKAMOTION 82^{MAX}

Maximaler Glasanteil für höchste Ansprüche

Die Designvariante VEKAMOTION 82^{MAX} steigert den Glasanteil nochmals. Mit ihren besonders schmalen Ansichtsbreiten erfüllt sie die Designwünsche der anspruchsvollsten Architekten und Bauherren. Innovative Konstruktionsdetails gewährleisten auch hier eine effiziente und unkomplizierte Verarbeitung.

Schmale Ansichten und maximaler Glasanteil:

- plus 7 cm in der Breite
- plus 13 cm in der Höhe

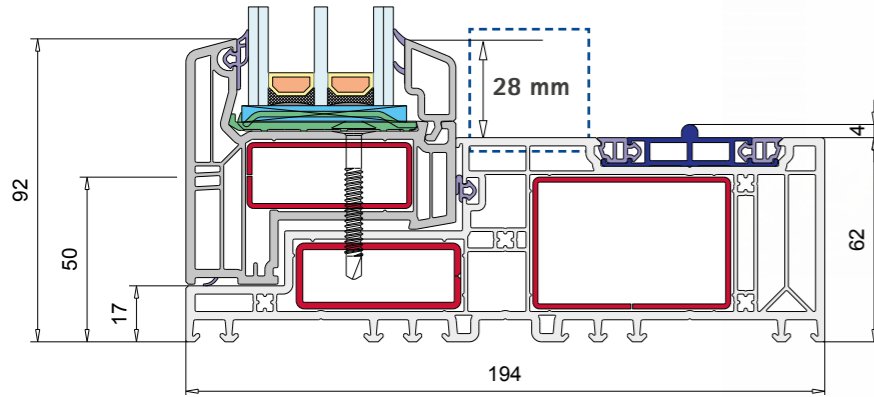

Innenansichtshöhe des Festflügels: 28 mm

Nur wenige neue Teile

Mit nur drei Zusatzprofilen kann die innovative Konstruktion der Grundvariante zur Designvariante VEKAMOTION 82^{MAX} erweitert werden. So sind z. B. der Schiebeflügel und der Aufbau der Schwelle im Durchgangsbereich identisch.

Beide Varianten nutzen zudem die gleiche Bodenschwelle. Diese wird bei VEKAMOTION 82^{MAX} darüber hinaus als umlaufende Zarge eingesetzt.

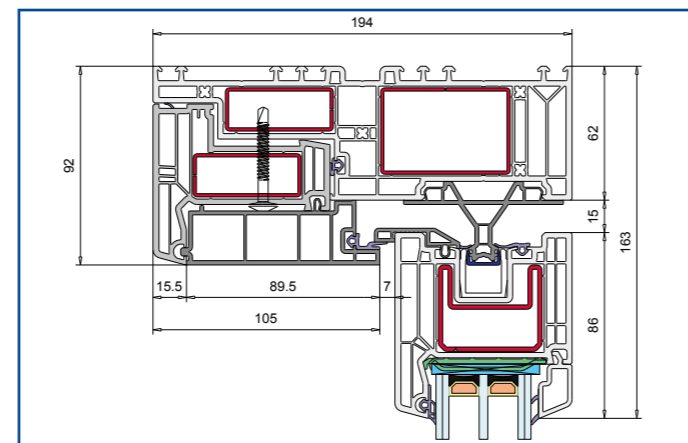
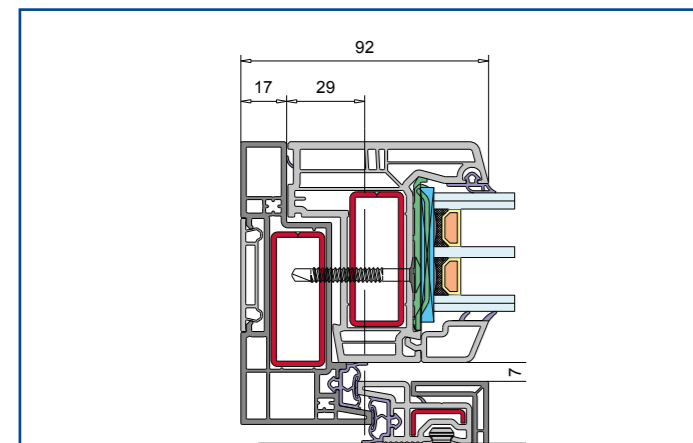

Minimale Rahmenansicht

Außen ermöglicht die neue einzigartige Rahmenkonstruktion von VEKAMOTION 82^{MAX} eine umlaufend maximale Überputzbarkeit und somit eine nahezu rahmenlose Ansicht

Nur bei VEKA: Festflügel umlaufend verschweißbar

Der schmale Festflügel von VEKAMOTION 82^{MAX} kann wie der Festflügel der Grundvariante umlaufend verschweißt werden. Dies sorgt für mehr Effizienz in der Fertigung. Möglich wird die umlaufende Verschweißung des schmalen Flügels durch ein

eigens für die VEKAMOTION 82^{MAX} neuentwickeltes Mitteldichtprofil. Das Profil nimmt eine etablierte 50x20-Verstärkung auf und besitzt zusätzlich eine Nut zur Aufnahme einer Schlauchdichtung.

Attraktive Aluminium-Optik

Mit VEKAMOTION 82^{MAX} lässt sich eine hochwertige Oberflächengestaltung mit Aluminium-Vorsatzblenden auf besonders wirtschaftliche Weise umsetzen. Dabei sind nur wenige unterschiedliche Blendenteile erforderlich, die ohne Zusatzarbeiten am PVC auch erst nach Fertigstellung auf die Tür montiert werden können.

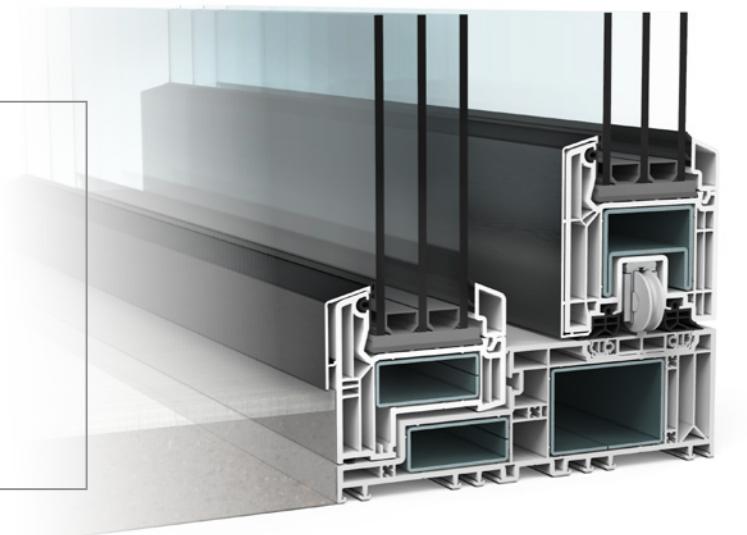

VEKA AG

Ein Unternehmen der Laumann Gruppe

Dieselstraße 8

48324 Sendenhorst

Telefon 02526 29-0

Telefax 02526 29-3710

www.veka.de



VEKA-Qualität – das starke Versprechen

Als weltweit führender Hersteller von innovativen Fenster- und Türsystemen aus Kunststoff blickt VEKA auf eine über 50-jährige Erfolgsgeschichte zurück. Grundlage dieses Erfolgs sind die hohe Profilqualität und das umfassende Partnerkonzept: VEKA bietet allen Verarbeitern eine einzigartige Systemtiefe und Oberflächenvielfalt, garantiert ihnen eine hohe Lieferstärke und unterstützt sie mit umfassenden Services für eine effiziente Produktion. So sichern wir den gemeinsamen Erfolg.



Das Qualitätsprofil

